

REHAU®

REHAU-Euro-Design 60 2. Profildruck

Fenster
machen
Häuser



REHAU-Euro-Design 60

2. Profildruck

Inhaltsverzeichnis

Seite	Darstellung
2	Blendrahmenprofile
3	Pfosten-Kämpferprofile
4	Flügelprofile
5	Mechanische Verbindungen
6	Armierungen
8	Artikelverzeichnis

REHAU-Euro-Design 60

2. Profildruck

Blendrahmenprofile

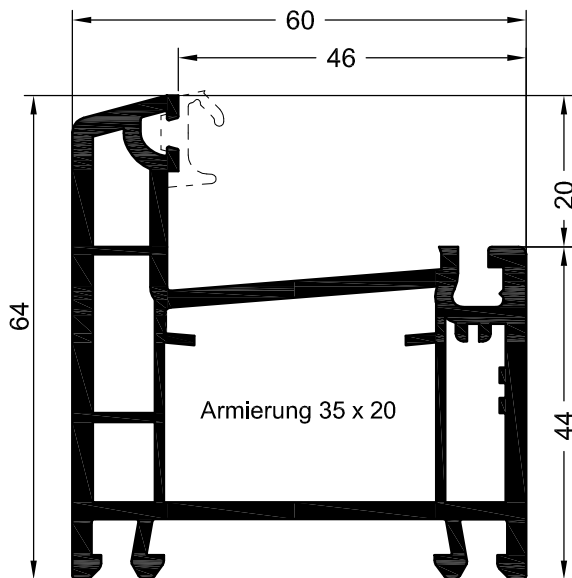

Art. 554002 01
 Blendrahmen 64 Euro 60
 Verpackungseinheit: 36 m

Art. 554003 15
 Blendrahmen 64 Euro 60 mit
 verschweißbarer Dichtung
 Verpackungseinheit: 648 m

Armierungen/Einzuziehende Dichtungen:

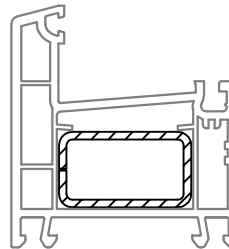

Armierung 35 x 20

WD	1,5 mm	2,0 mm
Art.	239583	261709
I _x	2,3 cm ⁴	2,9 cm ⁴
I _y	0,98 cm ⁴	1,2 cm ⁴

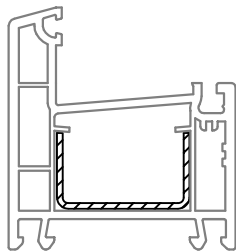

Armierung 35 x 20

WD	1,5 mm	
Art.	245536	
I _x	2,0 cm ⁴	
I _y	0,42 cm ⁴	

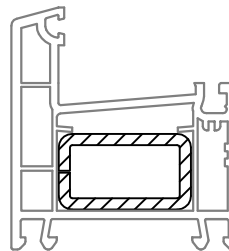

Armierung 35 x 20

WD	3,0 mm	
Art.	239593	
I _x	3,7 cm ⁴	
I _y	1,5 cm ⁴	

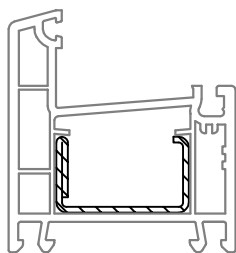

Armierung 35 x 20

WD	1,5 mm	2 mm
Art.	261831	261841
I _x	2,5 cm ⁴	3,1 cm ⁴
I _y	0,56 cm ⁴	0,69 cm ⁴

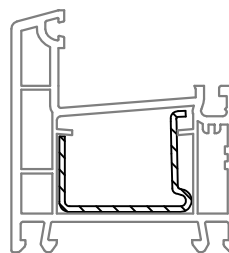

Armierung 35 x 27

WD	1,5 mm	
Art.	226630	
I _x	2,0 cm ⁴	
I _y	0,8 cm ⁴	

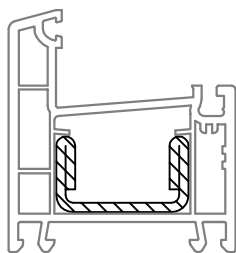

Armierung 35 x 20

WD		2,5 mm
Art.		245526
I _x		4,2 cm ⁴
I _y		0,89 cm ⁴

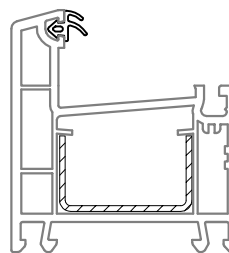

Anschlagdichtung

schwarz	Art. 864952
weiß	Art. 835171
grau	Art. 865530

01	Grundkörper: weiß	
15	Grundkörper: weiß	verschweißbare Dichtungen: schwarz
* Außerstandard, Lieferzeit und Aufmachung auf Anfrage		

REHAU-Euro-Design 60

2. Profildruck

Pfosten-Kämpferprofile

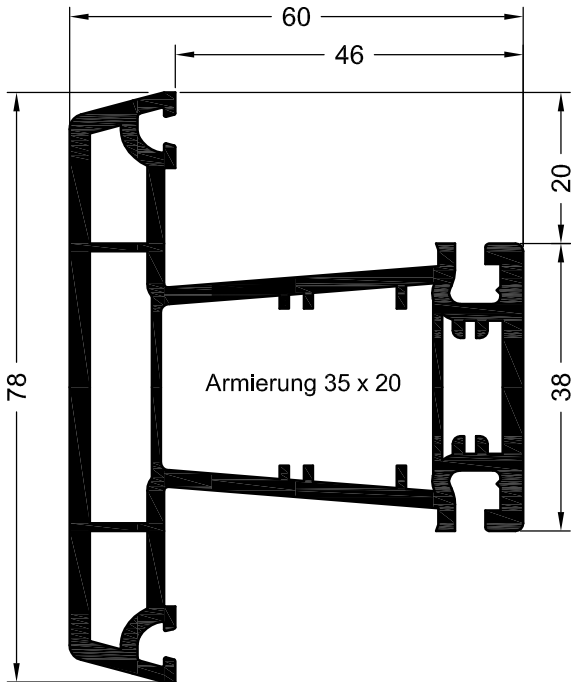

Art. 554022 01
 Pfosten 78 Euro 60
 Verpackungseinheit: 36 m

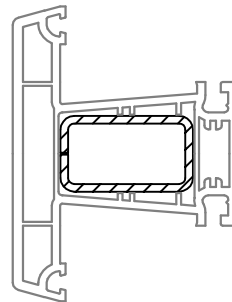

Armierung 35 x 20

WD	1,5 mm	2,0 mm
Art.	239583	261709
I _x	2,3 cm ⁴	2,9 cm ⁴
I _y	0,98 cm ⁴	1,2 cm ⁴

Armierungen:

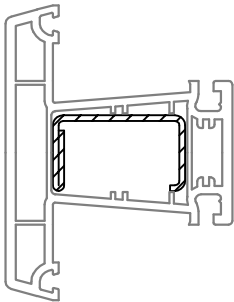

Armierung 35 x 20

WD	1,5 mm	2,0 mm
Art.	261831	261841
I _x	2,5 cm ⁴	3,1 cm ⁴
I _y	0,56 cm ⁴	0,69 cm ⁴

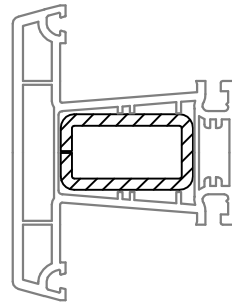

Armierung 35 x 20

WD	3,0 mm	
Art.	239593	
I _x	3,7 cm ⁴	
I _y	1,5 cm ⁴	

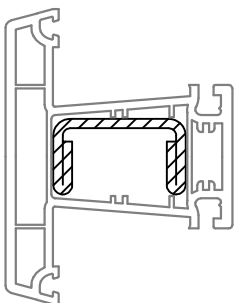

Armierung 35 x 20

WD		2,5 mm
Art.		245526
I _x		4,2 cm ⁴
I _y		0,89 cm ⁴

Einzuziehende Dichtungen:

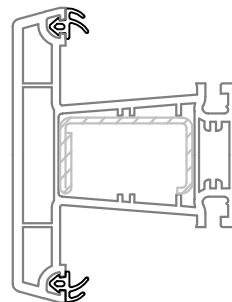

Anschlagdichtung

schwarz	Art. 864952
weiß	Art. 835171
grau	Art. 865530

01	Grundkörper: weiß	
15	Grundkörper: weiß	verschweißbare Dichtungen: schwarz
* Außerstandard, Lieferzeit und Aufmachung auf Anfrage		

REHAU-Euro-Design 60

2. Profildruck

Flügelprofile

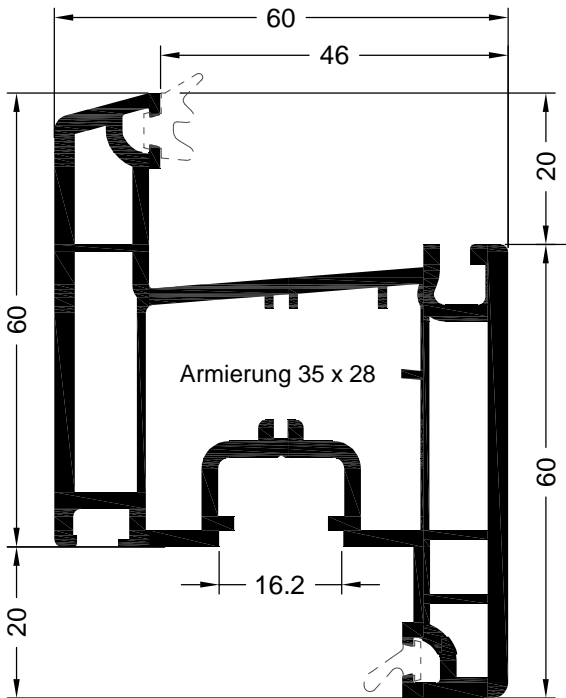

Art. 554012 01
 Flügel Z 60 Euro 60
 Verpackungseinheit: 36 m

Art. 554013 15
 Flügel Z 60 Euro 60 mit
 verschweißbaren Dichtungen
 Verpackungseinheit: 540 m

Armierungen:

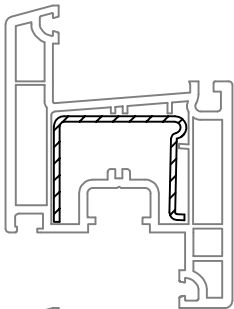

Armierung 35 x 28

WD	1,5 mm	
Art.	244506	
I_x	2,5 cm ⁴	
I_y	1,1 cm ⁴	

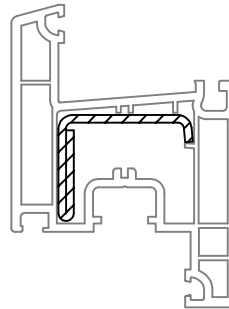

Armierung 35 x 28

WD	2 mm	
Art.	244546	
I_x	2,2 cm ⁴	
I_y	1,3 cm ⁴	

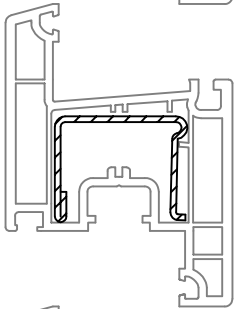

Armierung 35 x 28

WD	1,5 mm	2 mm
Art.	244516	244526
I_x	2,7 cm ⁴	3,4 cm ⁴
I_y	1,3 cm ⁴	1,7 cm ⁴

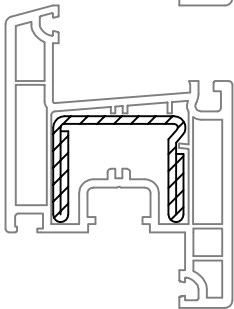

Armierung 35 x 28

WD	2 mm	
Art.	244536	
I_x	5,0 cm ⁴	
I_y	2,0 cm ⁴	

Einzuziehende Dichtungen:

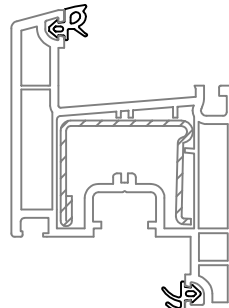

Verglasungsdichtung:
 siehe Verglasungs-
 richtlinien

Anschlagdichtung

schwarz	Art. 864952
weiß	Art. 835171
grau	Art. 865530

01	Grundkörper: weiß	
15	Grundkörper: weiß	verschweißbare Dichtungen: schwarz
* Außerstandard, Lieferzeit und Aufmachung auf Anfrage		

REHAU-Euro-Design 60

2. Profildruck

Zubehör für die mechanischen Verbindungen

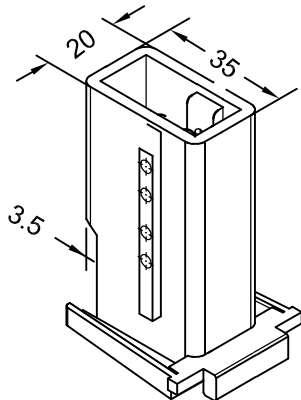

Art. 248646 **weiß**
RAU-PA + 30% Glasfaser
Mechanischer Verbinder
mit Dichtring für
Pfosten 78 Euro 60 (M 1:2)
Verpackungseinheit: 100 Stück

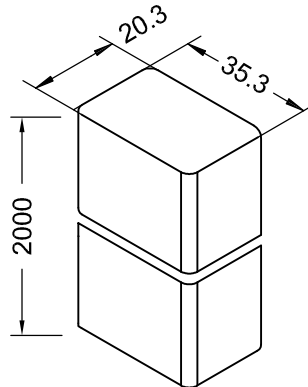

Art. 247167 **Fb. beliebig**
RAU-PA
Mechanischer Verbinder
universal für
Pfosten 78 Euro 60 (M 1:2)
Verpackungseinheit: 2 m

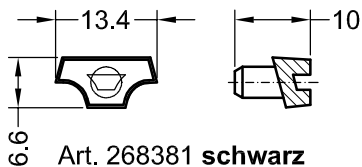

Art. 268381 **schwarz**
RAU-ABS
Fixierstück universal
für Pfosten 78 Euro 60
Verpackungseinheit: 500 Stück

Bohrlehren: (ohne Abbildung)

Art. 243536
Bohrlehre für die mechanische
Verbindung im Blendrahmen und
Flügel

Art. 268512
Bohrlehre für die mechanische
Verbindung für den Pfosten 78

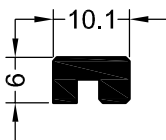

Art. 261699 **weiß, braun**
Fixierprofil für mechanischen
Verbinder universal
Verpackungseinheit: 36 m

Schrauben: (ohne Abbildung)

Art. 260633
Schraube 6,3 x 70
DIN 7981 (ISO 7049)
Verpackungseinheit: 250 Stück

REHAU-Euro-Design 60

2. Profildruck

Armierungen

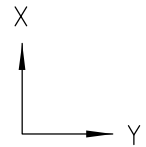

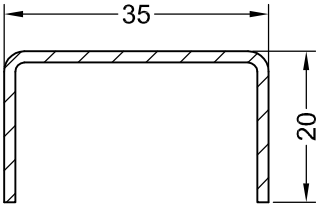
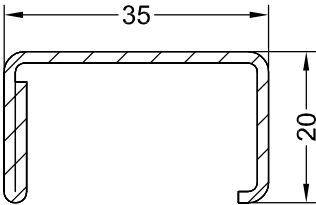
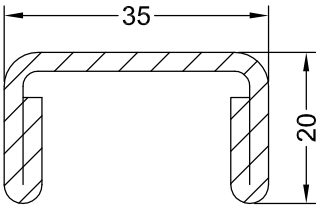
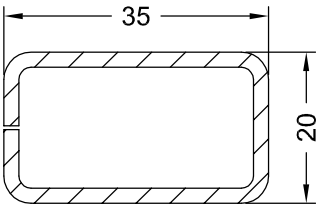
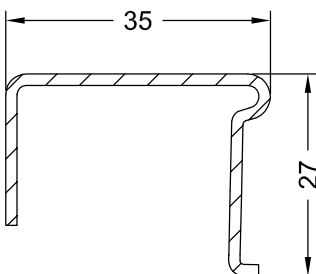
Armierung	Art.-Nr.	Einsatz	WD 1,5 mm		WD 2 mm	
			Ix cm ⁴	Iy cm ⁴	Ix cm ⁴	Iy cm ⁴
	WD 1,5 mm Art. 245536	Blendrahmen: 64 Pfosten: 78	2,0	0,42		
	WD 1,5 mm Art. 261831	Blendrahmen: 64 Pfosten: 78	2,5	0,56		
	WD 2 mm Art. 261841				3,1	0,69
	WD 2,5 mm Art. 245526	Blendrahmen: 64 Pfosten: 78			WD 2,5 4,2	WD 2,5 0,89
	WD 1,5 mm Art.239583	Blendrahmen 64	2,3	0,98		
	WD 2 mm Art. 261709				2,9	1,2
	WD 3 mm Art. 239593				WD 3,0 3,7	WD 3,0 1,5
	WD 1,5 mm Art. 226630	Blendrahmen: 64	ca. 2,0	ca. 0,8		

REHAU-Euro-Design 60

2. Profildruck

Armierungen

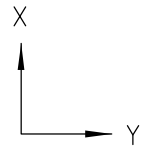

Armierung	Art.-Nr.	Einsatz	WD 1,5 mm		WD 2 mm	
			$I_x \text{ cm}^4$	$I_y \text{ cm}^4$	$I_x \text{ cm}^4$	$I_y \text{ cm}^4$
	WD 1,5 mm Art. 244506	Flügel: Z 60	2,5	1,1		
	WD 1,5 mm Art. 244516	Flügel: Z 60	2,7	1,3		
	WD 2 mm Art. 244526				3,4	1,7
	WD 2 mm Art. 244546	Flügel: Z 60			2,2	1,3
	WD 2 mm Art. 244536	Flügel: Z 60			5,0	2,0

REHAU-Euro-Design 60

2. Profildruck

Artikelverzeichnis

Art.-Nr.	Bezeichnung	Pack/ Bündel in m	Karton Stück	Seite
226630	Armierung 35 x 27	6		6
239583	Armierung 35 x 20 (Stahlrohr)	6		6
239593	Armierung 35 x 20 (Stahlrohr)	6		
243536	Bohrlehre für mechan. Verbindung im Blendrahmen u. Flügel			5
244506	Armierung 35 x 28	6		7
244516	Armierung 35 x 28	6		7
244526	Armierung 35 x 20	6		6
244536	Armierung 35 x 28	6		7
244546	Armierung 35 x 28	6		7
245526	Armierung 35 x 28	6		7
245536	Armierung 35 x 20	6		6
247167	Mechanischer Verbinder universal für Pfosten 78	2		5
248646	Mechanischer Verbinder f. Pfosten 78		100	5
260633	Schraube 6,3 x 70 DIN 7981		250	5
261699	Fixierprofil f. mechanischen Verbinder universal	36		5
261831	Armierung 35 x 20	6		6
261841	Armierung 35 x 20	6		6
261709	Armierung 35 x 20 (Stahlrohr)	6		6
268381	Fixierstück universal f. Pfosten 78 Euro 60		500	5
268512	Bohrlehre f. mechanische Verbindung f. Pfosten			5
554002	Blendrahmen 64 Euro 60	36		2
554003	Blendrahmen 64 Euro 60 m.v.D.	648		2
554012	Flügel Z 60 Euro 60	36		4
554013	Flügel Z60 Euro 60 m.v.D.	540		4
554022	Pfosten 78 Euro 60	36		3

Die in dieser Drucksache angegebenen Maße sind ungefähre Angaben. Für Toleranzen gelten ausschließlich unsere Lieferungs- und Zahlungsbedingungen. Wir empfehlen daher zu prüfen, ob die in dieser Druckschrift genannten Angaben für Ihre vorgesehene technische Lösung geeignet sind. Anwendung, Verwendung und Verarbeitung unserer Produkte erfolgen außerhalb unserer Kontrollmöglichkeiten und liegen daher ausschließlich in Ihrem Verantwortungsbereich. Unsere Gewährleistung bezieht sich daher in jedem Fall auf die gleichbleibende Qualität unserer Produkte entsprechend unserer Spezifikation nach Maßgabe unserer Ihnen bekannten allgemeinen Lieferungs- und Zahlungsbedingungen. Sollte eine Haftung in Frage kommen, so ist diese für alle Schäden auf den Wert der von uns gelieferten und von Ihnen eingesetzten Ware begrenzt.